

INSTRUKCJA OBSŁUGI

Wózek inwalidzki elektryczny

Kod produktu: D130HL / D130AL



Wytwórca:

JIANGSU YUYUE MEDICAL EQUIPMENT & SUPPLY CO., LTD.

Yunyang Industrial Park, DanYang,

Jiangsu Province, China, 212300



Shanghai International Holding Corporation GmbH

Eiffestraße 80

20537 Hamburg, Germany

Importer:

Timago International Group

Spółka z o.o. i Spółka – Spółka komandytowa

ul. Karpacka 24/12

43-316 Bielsko-Biała, Polska

T.: +48 33 499 50 00

F.: +48 33 499 50 11

E.: info@timago.com



Wydanie I, data aktualizacji 10.07.2019

Szanowni Użytkownicy,

Dziękujemy za zakup naszego produktu. Mamy nadzieję, że wybrany sprzęt spełni Państwa oczekiwania. W związku z tym przedstawiamy kilka istotnych informacji.

Timago International Group to polska firma dystrybuująca produkty medyczne rehabilitacyjne i ortopedyczne do aptek i sklepów medycznych.

Na co dzień dbamy o Państwa komfort oferując produkty o wysokiej jakości, funkcjonalne i bezpieczne.

Posiadamy wieloletnie doświadczenie w branży. Nasze produkty za sprawą dystrybutorów trafiają do szerokiego grona użytkowników w Polsce i Europie.

Jako firma otwieramy się na Państwa potrzeby. Zależy nam, aby świadomie i umiejętnie wykorzystywano nasze produkty w leczeniu i rehabilitacji, poprawiając własny komfort i jakość życia.

Zapraszamy do zapoznania się z pozostałymi informacjami na naszej stronie internetowej.

www.timago.com

Notatki

11. Dane dotyczące gwarancji

- Wszystkie produkty dystrybuowane przez naszą firmę objęte są gwarancją, której warunki zostały opisane w karcie gwarancyjnej, jaką otrzymali Państwo w momencie zakupu. Chcielibyśmy jednocześnie zwrócić uwagę, że do celów gwarancyjnych należy zachować dowód zakupu (paragon lub fakturę). Jako firma przyjazna użytkownikom, dostarczamy wyłącznie produkty sprawdzone, pod względem materiałowym, jakościowym i funkcjonalnym. Jeżeli posiadają Państwo pytania dotyczące procedury serwisowej prosimy o kontakt.
- Gwarancją nie są objęte:
 1. Części zużywalne: tapicerka, opona, podłokietnik, akumulator
 2. Szkody powstałe w wyniku samodzielnych napraw, zmian w produkcie
 3. Szkody powstałe w wyniku upuszczenia, w czasie transportu
 4. Szkody powstałe w wyniku niewłaściwego użytkowania
 5. Szkody powstałe w wyniku nieprzestrzegania instrukcji
 6. Szkody powstałe w wyniku katastrof naturalnych (pożary, trzęsienia ziemi, powodzie)
 7. Brak karty gwarancyjnej
- Kod produktu znajduje się na ramie elektrycznego wózka inwalidzkiego.

1. Wstęp

Drogi Użytkowniku,

- Serdecznie dziękujemy za wybór i zakup lekkiego, wygodnego, wydajnego i oszczędzającego energię elektrycznego wózka firmy Yuyue. Wózek jest łatwy w użyciu i cieszy się popularnością wśród użytkowników.
- Przed użyciem należy zapoznać się z instrukcją obsługi w celu lepszego zaznajomienia się z funkcjami wózka elektrycznego. Należy regularnie czyścić i konserwować wózek zgodnie z zaleceniami podanymi w niniejszej instrukcji.
- W razie jakichkolwiek pytań, skontaktuj się ze Sprzedawcą.

2. Informacje dotyczące bezpieczeństwa

- Należy zapoznać się z instrukcją obsługi przed używaniem wózka.
- Nie należy używać wózka przed wykonaniem wszystkich czynności dotyczących rozłożenia i montażu.
- Nie zaleca się używania wózka przez osoby z dysfunkcjami uniemożliwiającymi samodzielne korzystanie z wózka.
- Nie należy dokonywać samodzielnych napraw czy przeróbek konstrukcyjnych. Należy używać tylko oryginalnych części zamiennych pochodzących od Wytwórcy.
- Nie należy wsiadać i zsiadać z wózka, kiedy włączony jest moduł sterowania.
- Nie należy wsiadać i zsiadać z wózka bez asekuracji osoby trzeciej, gdy włączony jest tryb pchania.
- Nie należy używać wózka bez kół anty-wywrotnych.

- Nie należy wychylać się zbyt mocno z wózka w celu podniesienia przedmiotu leżącego z przodu, z boku lub z tyłu wózka, ponieważ grozi to przewróceniem wózka.
- Nie należy stawać na podnózek, ponieważ grozi to przewróceniem wózka.
- Należy unikać gwałtownych zmian kierunku na wzniesieniu.
- Wózek może być użytkowany tylko przez 1 osobę.
- Przed wykonaniem skrętu należy zwolnić do 2 km/h.
- Podczas zjazdu należy zmniejszyć prędkość i jechać na najniższym biegu.
- Nie należy przebywać na wózku w trakcie transportu samochodem.
- Należy upewnić się, że koła są prawidłowo zamontowane.
- Należy delikatnie ruszać joystickiem i nie wykonywać nim gwałtownych ruchów.
- Moduł sterowania jest główną częścią wózka inwalidzkiego z tego powodu nie należy parkować wózka długi czas na zewnątrz. Podczas deszczu wózek powinien być przechowywany w pomieszczeniach.
- Przed włączeniem zasilania na module sterowania należy upewnić się, że dźwignia przełączająca tryb jazdy prawego i lewego silnika znajduje się w pozycji trybu elektrycznego.
- Nie należy zmieniać trybu jazdy na tryb pchania, gdy wózek jest w ruchu.
- Kiedy wózek jest używany w trybie elektrycznym, w przypadku korzystania z urządzeń elektronicznych takich jak np. telefon komórkowy/laptop należy wyłączyć moduł sterowania.

		prawidłowo.
		Zużyty akumulator. Należy wymienić akumulator na nowy.
3	Wysokie napięcie akumulatora	Napięcie ładowania akumulatora jest zbyt wysokie. Napięcie nie powinno przekraczać 29,4[V] po zakończeniu ładowania.
4	Silnik nie działa	Złącze silnika i moduł sterowania nie są prawidłowo podłączone. Należy ponownie podłączyć złącze i moduł sterowania.
		Uszkodzony silnik – należy skontaktować się ze Sprzedawcą.
5	Uszkodzony hamulec silnika	Złącze silnika nie jest prawidłowo podłączone. Należy podłączyć złącze ponownie.
		Uszkodzona elektryczna cewka hamulcowa.
6	Brak sygnału wskaźnika ładowania	Złącze silnika i moduł sterowania nie są prawidłowo podłączone. Należy ponownie podłączyć złącze i moduł sterowania.
		Zużycie akumulatora lub uszkodzona ładowarka. Należy wymienić akumulator lub ładowarkę.
7	Skrócenie drogi jazdy po naładowaniu akumulatora	Akumulator nie jest w pełni naładowany. Należy ponownie naładować akumulator.
		Zużycie akumulatora. Należy

9	Uszkodzenie modułu sterowania	Skonsultuj się ze Sprzedawcą.
---	-------------------------------	-------------------------------

- Większość usterek jest związana z akumulatorem, silnikiem lub modułem sterowania, opis możliwych usterek poniżej.

Numer	Usterka	Przyczyna
1	Dioda kontrolna nie świeci się mimo wciśnięcia przycisku włączającego	Błąd połączenia pomiędzy akumulatorem a modułem sterowania. Należy ponownie podłączyć moduł do akumulatora.
		Zbyt niskie napięcie w akumulatorze. Jeżeli po naładowaniu akumulatora dioda nadal się nie świeci może to oznaczać zużycie akumulatora. Należy wymienić akumulator na nowy.
		Zepsuty moduł sterowania – należy skontaktować się ze Sprzedawcą.
2	Niskie napięcie akumulatora	<p>Błędne podłączenie złącza akumulatora i modułu sterowania. Należy ponownie podłączyć złącze.</p> <p>Zbyt duży opór styku pomiędzy przyłączem akumulatora; Jeżeli opór styku nie jest duży, powierzchnia styku może zostać utleniona lub poluzowana. Usuń warstwę tlenku lub podłącz złącze</p>

- Wózka elektrycznego należy używać tylko na płaskich podłożach i niewielkich wzniesieniach. Nie należy pokonywać wzniesień większych niż 6 stopni oraz przeszkód wyższych niż 4 cm.
- Surowo zabrania się pokonywania miejsc z poziomymi szczelinami, takich jak kanały ściekowe.
- Jeżeli planowane jest dłuższe nieużywanie wózka, zaleca się wyłączenie włącznika zasilania na akumulatorze.
- Nie wolno używać wózka na drodze, ponieważ może być to przyczyną wypadku drogowego.

3. Opis produktu

A. ZASTOSOWANIE

- Wózek elektryczny jest przeznaczony dla osób niepełnosprawnych mających problemy z poruszaniem się.

B. ELEMENTY SKŁADOWE

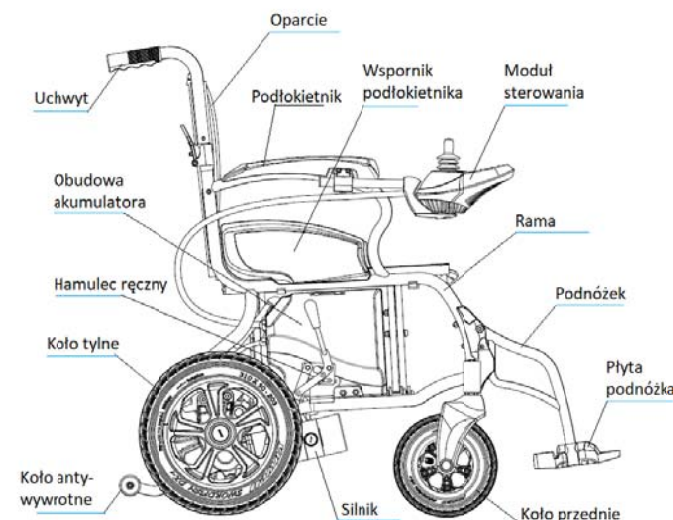

D130HL

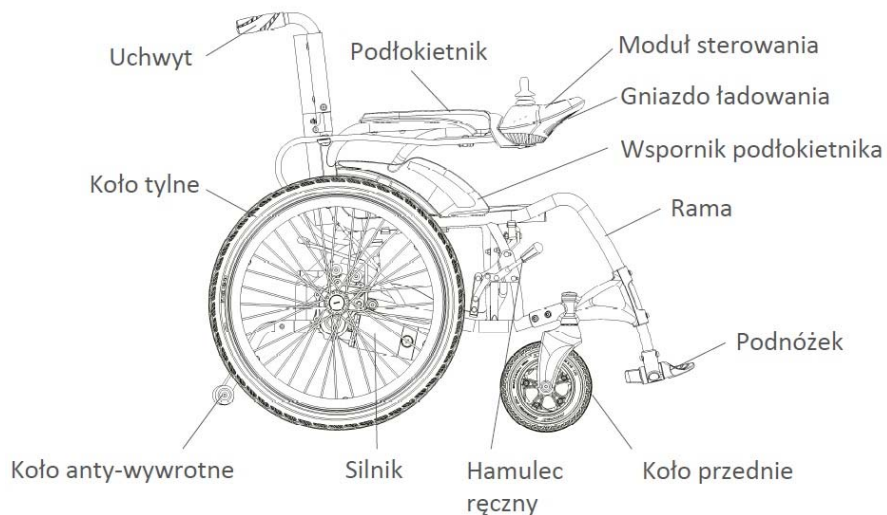

D130AL

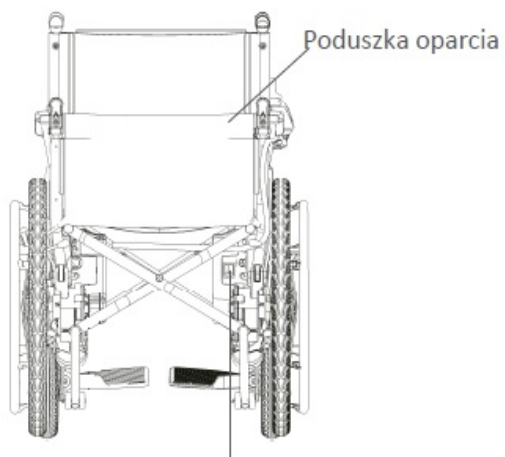

Włacznik zasilania

Rys. 2

C. CECHY PRODUKTU

- Energooszczędny i wydajny silnik
- Łatwa w montażu i demontażu składana rama

	prawego silnika	podłączenia przewodów i okablowania w prawym silniku.
3	Uszkodzenie prawego hamulca	Sprawdzić poprawność podłączenia przewodów i okablowania w prawym hamulcu. Sprawdzić wyłącznik hamulców pod kątem uszkodzeń lub złego styku wyłącznika.
4	Uszkodzenie lewego silnika	Sprawdzić poprawność podłączenia przewodów i okablowania w lewym silniku.
5	Uszkodzenie lewego hamulca	Sprawdzić poprawność podłączenia przewodów i okablowania w lewym hamulcu. Sprawdzić wyłącznik hamulców pod kątem uszkodzeń lub złego styku wyłącznika.
6	Przeciążenie elektryczne	Sprawdzić, czy przekładnia hamulca i silnika nie jest uszkodzona. Jeżeli prąd wykryty przez amperomierz nie jest duży, moduł sterowania mógł się zepsuć.
7	Uszkodzenie przełączania trybu jazdy	Przewód jest zerwany lub złącze jest poluzowane.
8	Uszkodzenie modułu sterowania	Skonsultuj się ze Sprzedawcą.

C. WARUNKI ATMOSFERYCZNE DO PRZECHOWYWANIA I UŻYTKOWANIA

Temperatura: -40[°C] ~+65[°C]

Wilgotność powietrza: 10%~100%

Ciśnienie atmosferyczne: 86[Kpa] ~106[Kpa]

10. Usuwanie usterek

- Jeżeli po włączeniu modułu sterowania nie ma zasilania należy upewnić się, że włącznik zasilania na obudowie akumulatora jest włączony (pozycja „I”). Jeżeli po włączeniu nadal nie ma zasilania w module sterowania może to oznaczać, że prąd jest zbyt duży i zasilanie zostało odcięte. Wówczas należy włączyć i wyłączyć włącznik zasilania na obudowie akumulatora.
- W przypadku wystąpienia problemu, moduł sterowania włączy alarm w postaci dźwięków i mignięć diody diagnostycznej. Liczba sygnałów dźwiękowych oraz mignięć diody informuje o rodzaju problemu. Pierwsze 2 dźwięki o wysokiej częstotliwości są dźwiękami naprowadzającymi, a kolejne powtarzalne dźwięki informują o danym problemie.

Ilość dźwięków	Rodzaj problemu	Możliwe rozwiązanie
1	Niskie napięcie	Niskie napięcie akumulatora- naładować akumulator; Jeżeli akumulator jest uszkodzony – zalecana jest wymiana i nie wolno ładować akumulatora.
2	Uszkodzenie	Sprawdzić poprawność

- Moduł sterowania: przycisk włączający, podświetlenie przycisków, uniwersalny joystick, klakson
- Bezpieczny i niezawodny hamulec elektromagnetyczny
- Kółka anty-wywrotne
- W pełni zamknięty, bezobsługowy akumulator
- Pas zabezpieczający na łydki
- Dwa tryby pracy: elektryczny tryb jazdy i tryb pchania

D. PARAMETRY TECHNICZNE

1. Typ produktu: do użytku zewnętrznego
2. Prędkość maksymalna: \leq [6km/h]
3. Temperatura otoczenia: -25[°C]~+50[°C]
4. Zużycie energii: \leq 2,5 [kWh] / 100 [km]
5. Maksymalne obciążenie: do 90 [kg]
6. Droga hamowania na płaszczyźnie poziomej: \leq 1,5[m]
7. Zasięg: \leq 20[km]
8. Maksymalna droga bezpiecznego hamowania na zboczu: \leq 3,6[m] (6°)
9. Akumulator: litowy DC 24[V] x 18[Ah]
10. Wysokość prześwitu do przeszkody: \leq 40[mm]
11. Szerokość prześwitu szczeliny: 100[mm]
12. Zdolność pokonywania wzniesień: \leq 6°
13. Maks. bezpieczne nachylenie: 9°
14. Minimalny promień skrętu: 1,2[m]
15. Hałas: <65[dB]
16. Masa własna wózka: 26 kg

Uwaga! Powyższe parametry mogą się różnić w zależności od wagi użytkownika, warunków drogowych i zużycia akumulatora.

- Normalne warunki pracy:
Temperatura otoczenia: -25[°C] ~ +50[°C]





Wilgotność względna: 25[%]~95[%]

Ciśnienie atmosferyczne: 86 [kPa]~106 [kPa]

- Wewnętrzne zasilanie: DC24[V]±5[V]
- Wymagania elektryczne: część aplikacyjna typu B
- Tryb pracy: ciągły
- Stopień ochrony przed wnikaniem wody: IPX4
- Moc silników: ok. 130[W] dla prawego i lewego silnika
- Urządzenia nie można stosować w otoczeniu łatwopalnych gazów zmieszanych z powietrzem, tlenem lub podtlenkiem azotu

4. Objaśnienie symboli

Symbole związane z wymogami bezpieczeństwa elektrycznego wózka inwalidzkiego i ich znaczenie.

Symbol	Znaczenie
	Zabezpieczenia typu B
	Uwaga! Należy przeczytać instrukcję
IPX4	Odporny na rozpryskiwanie: rozpryskiwanie wody w dowolnym kierunku nie powoduje żadnych szkodliwych skutków
	Delikatne
	Tą stroną do góry
	Chronić przed wilgocią

5. Rozpakowanie i instalacja

- Należy wyjąć wózek elektryczny z opakowania. Za pomocą uchwytów znajdujących się z tyłu oparcia należy rozłożyć

9. Transport i przechowywanie

A. TRANSPORT

- Podczas transportu należy zachować ostrożność. Nie należy rzucać, odwracać i wywierać dużego nacisku na produkt. Składanie patrz rys. 20, 21 i 22

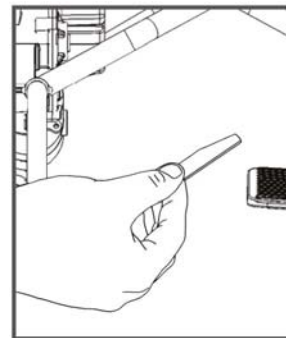

Rys. 20

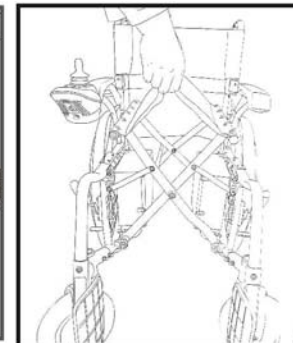

Rys. 21

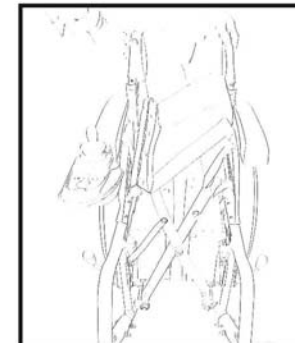

Rys. 22

- Przed podróżą samolotem, należy rozładować baterię do 1/3 pojemności. Powinna świecić się czerwona lub żółto-czerwona dioda. Napięcie powinno wynosić około 26[V].
- Należy wyłączyć włącznik zasilania na obudowie akumulatora na czas transportu.

B. PRZECHOWYWANIE

Wózek należy przechowywać w suchym i dobrze wentylowanym pomieszczeniu. Należy unikać wysokich temperatur oraz nagłych zmian temperatur, kontaktu z kwasami, zasadami oraz korozyjnymi chemikaliami.

jest podłączony w optymalny sposób. Nie wolno samodzielnie łączyć obwodu ładowania.

3. Akumulator jest bezobsługowy. Podczas ładowania temperatura akumulatora może wzrosnąć, ale nie powinna przekroczyć 45[°C]. Jeżeli temperatura przekroczy 45[°C] należy natychmiast przerwać ładowanie i odczekać aż temperatura spadnie poniżej 35[°C]. Jeżeli wózek przez dłuższy czas nie będzie użytkowany, akumulator należy ładować co najmniej raz w miesiącu.
4. Akumulator ma określoną żywotność. Jeżeli przebieg wózka jest znacznie większy od przebiegu średniego, akumulator zużyje się znacznie szybciej i należy go wymienić.
5. Nie należy używać akumulatora w temperaturze powyżej 50[°C] i poniżej -20[°C].
6. Akumulator powinno się utrzymywać w czystości, z dala od zasięgu dzieci. Należy unikać uderzeń ciężkimi przedmiotami w akumulator.
7. Włącznik zasilania na obudowie akumulatora odcina zasilanie i zmniejsza zużycie energii przez akumulator. Należy wyłączyć włącznik zasilania, kiedy wózek nie będzie używany dłuższy czas.
8. Regularne ładowanie akumulatora zapewnia jego dłuższą żywotność.
9. Wymiana akumulatora: Nie wolno wymieniać akumulatora samodzielnie. Akumulatory mogą być wymieniane wyłącznie przez wykwalifikowany personel. Zużyte akumulatory należy zutylizować zgodnie z lokalnymi przepisami o ochronie środowiska.

wózek i podnieść oparcie do góry. Następnie należy docisnąć brzożki siedziska tak, by wszystkie elementy wózka dopasowały się do siebie. Patrz rys. 3, 4, 5 i 6.

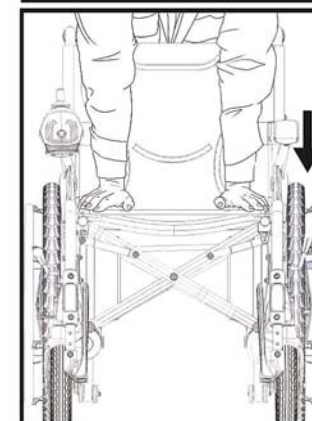
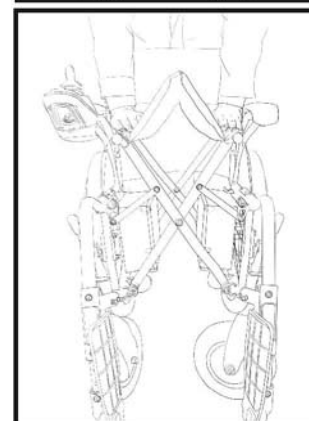
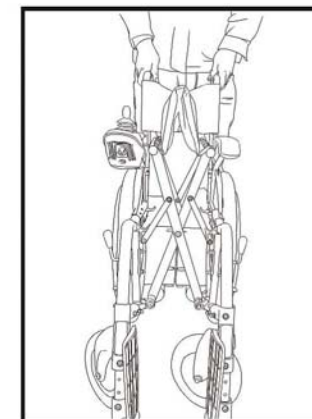
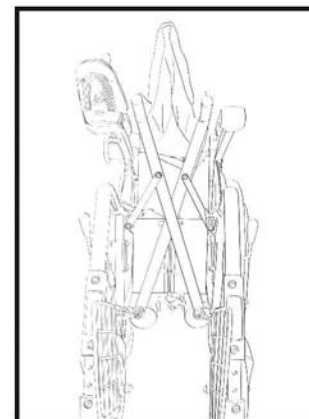

Rys. 5

Rys. 6

Uwaga! Nie należy trzymać rurek przy siedzisku podczas rozkładania wózka, ze względu na ryzyko przytraśnięcia palców w zawiasach.

- **Rozkładanie oparcia:** należy trzymać uchwyty rękami, podnieść oparcie w kierunku do góry, aż zaskoczy pin blokujący oparcia, patrz rys. 7.

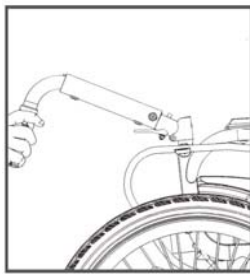

Rys. 7

- **Składanie oparcia:** Należy nacisnąć i przytrzymać blokadę łamania oparcia a następnie opuścić oparcie w kierunku do dołu po upewnieniu się, że pin blokujący wyskoczył z otworu, patrz rys. 8.



Rys. 8

Uwaga! Nie należy wkładać palców w złożone oparcie, ze względu na ryzyko ich przytrzaśnięcia w zawiasach.

- **Regulacja płyt podnóżków:** regulacji dokonujemy poprzez odkręcenie śrub znajdujących się z przodu podnóżka. Następnie należy ustawić odpowiednią wysokość płyty w zależności od wzrostu użytkownika i dokręcić śruby, patrz rys. 9.

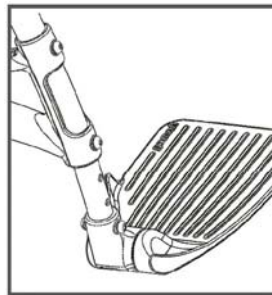

Rys. 9

- **Montaż kółek anti-wywrotnych:** przytrzymując pin blokujący kółek anti-wywrotnych należy włożyć je w otwór montażowy na ramie, do momentu aż pin zaskoczy. Aby zdemonstrować kółka anti-wywrotne, należy wcisnąć pin

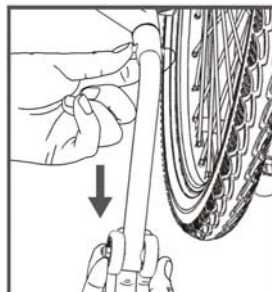

Rys. 10

12. **Silnik:** należy sprawdzić czy nie występuje wyciek oleju lub zwiększony hałas. W razie wystąpienia, skontaktuj się ze Sprzedawcą.
13. **Konserwacja złączy:** należy regularnie dokręcać śruby i nakrętki na korpusie i szybko rozwiązywać ewentualne problemy w celu zapewnienia bezpieczeństwa jazdy.
14. **Tapicerka:** tapicerkę można czyścić przy użyciu ciepłej wody z rozcieńczonym środkiem czyszczącym. Nie należy przechowywać wózka w wilgotnych pomieszczeniach.
15. **Hamulec elektromagnetyczny:** należy rozpędzić wózek do maksymalnej prędkości na równej asfaltowej powierzchni. Następnie, należy puścić joystick, aby wrócił do pozycji neutralnej i zmierzyć odległość drogi hamowania od momentu zwolnienia joysticka do zatrzymania. Jeżeli droga hamowania jest dłuższa niż pierwotna oznacza to, że hamowanie jest osłabione. Jeżeli odległość jest większa niż 1,5m, należy skontaktować się ze Sprzedawcą.

- **Konserwacja i czyszczenie akumulatora:**

1. Należy zwrócić uwagę na sygnalizację diodową na module sterowania. Jeżeli nie świeci się zielona dioda, należy naładować akumulator. Jeżeli świeci się czerwona dioda, wówczas pojemność akumulatora jest bardzo niska. Należy natychmiast naładować akumulator, aby uniknąć spadku napięcia mającego wpływ na żywotność akumulatora.
2. Akumulator jest oznaczony symbolami elektrody dodatniej i ujemnej, a obwód ładowania akumulatora

długiego przechowywania bądź nieużywania. Aby napompować koła należy postępować zgodnie z instrukcją:

a. Niewielki brak powietrza

(1) Należy równomiernie docisnąć oponę dłońmi, aby opona i obręcz równomiernie się dopasowały.

(2) Należy napompować koło do żądanej wartości ciśnienia.

b. Brak powietrza

(1) Należy napompować koło do 30% całkowitej objętości i równomiernie docisnąć oponę dłońmi, aby opona i obręcz równomiernie się dopasowały.

(2) Należy napompować koło do żądanej wartości ciśnienia.

8. **Okablowanie:** należy sprawdzić części elektryczne i okablowanie pod kątem uszkodzeń. W razie uszkodzenia skontaktuj się ze Sprzedawcą. Okablowanie może być wymieniane wyłącznie przez wykwalifikowany personel.

9. **Hamulec ręczny:** służy blokowania kół tylko w czasie postoju. Należy sprawdzić czy hamulec nie jest uszkodzony i jest prawidłowo wyregulowany.

10. **Rama:** ramę można czyścić przy użyciu miękkiej szmatki bez użycia detergentów. W razie pęknięcia, skontaktuj się ze Sprzedawcą.

11. **Moduł sterowania i joystick** można czyścić ściereczką zwilżoną w neutralnym rozcieńczonym środku czyszczącym. Nie wolno używać materiałów ściernych i środków na bazie alkoholu. Moduł sterowania należy zabezpieczyć do transportu.

blokujący i wyciągnąć kółka z ramy wózka, patrz rys. 10.

- **Uchylenie podnóżków (dotyczy modelu D130HL):** aby uchylić podnóżki, należy ustawić płyty podnóżków prostopadle do podłoża i unieść podnóżek w kierunku do góry, patrz rys. 11 i 12.

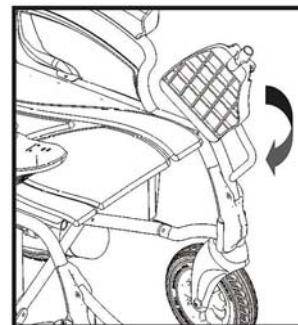

Rys. 11

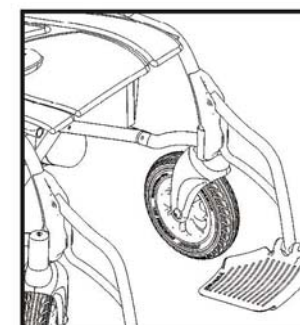

Rys. 12

- **Regulacja położenia modułu sterowania:** regulacji należy dokonywać siedząc w wózku. W pierwszej kolejności należy poluzować śrubę i przesunąć wspornik mocujący moduł sterowania do przodu lub do tyłu w celu ustawienia odpowiedniej pozycji a następnie należy dokręcić śrubę, patrz rys. 13. (zasada regulacji jest taka sama w przypadku lewostronnego montażu).

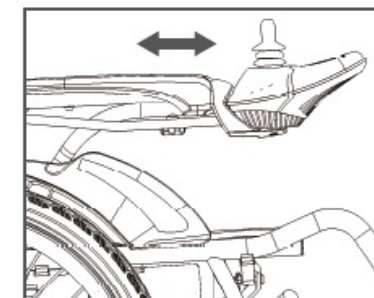

Rys. 13

6. Zasady użytkowania

A. FUNKCJE MODUŁU STEROWANIA

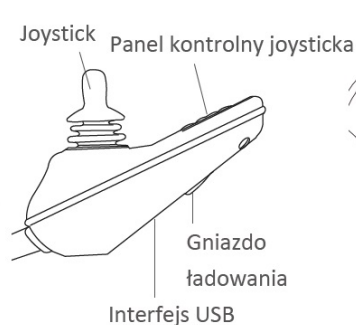

Rys. 14

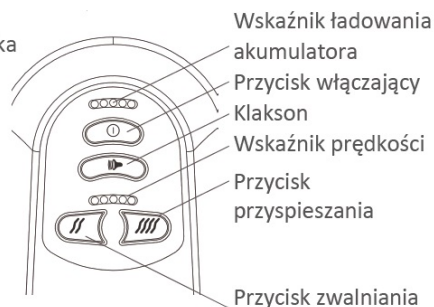

Rys. 15

- Joystick – służy do kontroli prędkości i kierunku jazdy (przód, tył, skręt). Kierunek jazdy zależy od kierunku, w którym popychany jest joystick. Im dalej joystick jest odchylony od środka panelu tym większa prędkość wózka. Wózek automatycznie zwolni, kiedy zwolni się joystick. Podczas postoju wózka nie należy gwałtownie pchać joysticka.
- Wskaźnik naładowania akumulatora – informuje o poziomie naładowania akumulatora. Świeci się zielona dioda: akumulator w pełni naładowany. Świeci się żółta lub czerwona dioda: akumulator rozładowany. Należy naładować akumulator tak szybko jak to możliwe w celu poprawnego działania wózka. Aby sprawdzić poziom naładowania akumulatora należy chwilę przytrzymać przycisk włączający.
- Wskaźnik prędkości 5 biegów: 1 – najwolniejszy, 5 – najszybszy.
- Klakson – naciśnij przycisk, aby użyć klaksonu.

- ✓ Rama: co 3 miesiące
- ✓ Moduł sterowania: co 3 miesiące
- ✓ Silnik: co 3 miesiące
- ✓ Akumulator: co 3 miesiące
- ✓ Złącza: co 6 miesięcy
- ✓ Tapicerka: co 6 miesięcy
- ✓ Opona: co 6 miesięcy
- ✓ Hamulec elektromagnetyczny: co 6 miesięcy

- Zużyte części należy wymienić (w tym celu skontaktuj się ze Sprzedawcą).
 1. **Przednie koła:** odkręcić śruby za pomocą klucza, wyciągnąć zużyte koło, założyć nowe koło, dokręcić śruby i sprawdzić czy koło obraca się płynnie.
 2. **Tylne koła:** tylko wyspecjalizowany personel może dokonać wymiany tylnego koła. W tym celu skontaktuj się ze Sprzedawcą.
 3. **Tapicerka:** odkręcić śruby, wyciągnąć zużytą tapicerkę, założyć nową tapicerkę i przykręcić śruby.
 4. **Podłokietnik:** odkręcić śruby za pomocą klucza, wyciągnąć zużyty podłokietnik, założyć nowy podłokietnik i przykręcić śruby.
 5. **Akumulator** należy wymienić, kiedy skończy się okres żywotności. W tym celu skontaktuj się ze Sprzedawcą.
 7. **Ciśnienie w oponach:** zaleca się pompowanie opon 200 X 45 -110 i 310 X 50 - 203 do 260 [kPa] (maksymalnie 325 [kPa]) oraz pompowanie opon 22 X 1,75 do 280 [kPa] (maksymalnie 345 [kPa]), wartość ciśnienia należy dostosować do wagi użytkownika i zmian temperatury powietrza. Opony mogą tracić powietrze wskutek

należy dostosować prędkość maksymalną do stanu fizycznego użytkownika i warunków drogowych.

- Wózka należy używać na płaskich powierzchniach. Podczas jazdy po błotnistych lub nierównych nawierzchniach może dojść do uszkodzenia układu sterowania.

7. Dane techniczne

Kod produktu	D130HL	D130AL
Wysokość całkowita	89 cm	91 cm
Szerokość całkowita	67 cm	68 cm
Szerokość wewnętrzna	45 cm	
Głębokość siedziska	43 cm	
Akumulator	Litowy	
Maksymalne obciążenie	90 kg	
Waga wózka	26 kg	29 kg
Koła	Przednie: 8" Tylne: 12"	Przednie: 8" Tylne: 22"

8. Czyszczenie i konserwacja

Uwaga! Przed czyszczeniem i konserwacją należy wyłączyć włącznik na obudowie akumulatora.

- Zaleca się dokonać przeglądu w punkcie serwisowym wskazanym przez Wytwórcę.

Częstotliwość kontroli:

- ✓ Ciśnienie w oponach: co tydzień
- ✓ Okablowanie: co tydzień
- ✓ Hamulec ręczny: co miesiąc

- Przycisk przyspieszania – biegi zmieniają się automatycznie po naciśnięciu przycisku o jeden wyżej.
- Przycisk zwalniania – biegi zmieniają się automatycznie po naciśnięciu przycisku o jeden niżej.
- Interfejs USB – 5[V] 0,5[A].

B. ZMIANA TRYBU Z ELEKTRYCZNEGO NA RĘCZNE PCHANIE

Aby używać wózka w trybie pchania należy przesunąć dźwignię prawego i lewego silnika w górę do pozycji trybu pchania. Aby używać wózka w trybie elektrycznym należy przesunąć dźwignię w dół do pozycji trybu elektrycznego.

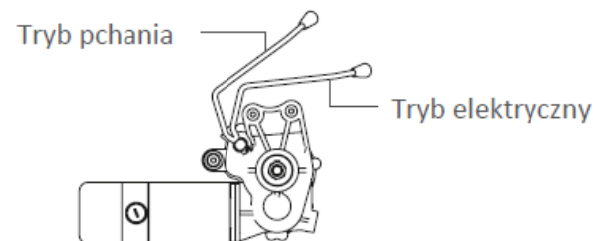

C. ŁADOWARKA

- Zestaw zawiera ładowarkę z wyjściem dla ładowarki akumulatora litowego DC24[V] 3[A].
- Podczas ładowania należy WŁĄCZYĆ przycisk zasilania na obudowie akumulatora oraz WYŁĄCZYĆ moduł sterowania.
- Uwaga: Włącznik na obudowie jest wyłączony w momencie dostawy.
- Należy upewnić się, że przycisk zasilania na akumulatorze jest WŁĄCZONY podczas ładowania.
- Włącznik znajduje się z tyłu prawego akumulatora. „I” włączony, „O” wyłączony.

- Wtyczkę ładowarki należy włożyć do gniazda ładowania w module sterowania, patrz rys. 16

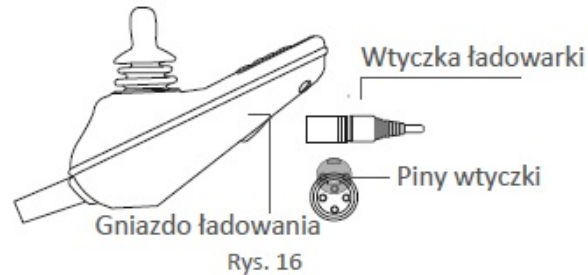

- Należy upewnić się, że podłączenie obwodu ładowania jest poprawne.
- Nie należy zmieniać podłączenia obwodu ładowania według własnego uznania.
- Aby uniknąć przepalenia lub pożaru, nie należy rozłączać obwodu ładowania w czasie trwania ładowania.

D. SPOSÓB UŻYCIA

- Aby rozpocząć użytkowanie, należy włączyć włącznik na obudowie akumulatora.
- Należy przełączyć dźwignię przełączającą z trybu pchania na tryb elektryczny.

Uwaga! Nie należy przełączać trybów jazdy na wzniesieniu. Podczas zmiany trybu na płaskiej powierzchni należy najpierw lekko obrócić tylne koła a następnie przełączyć tryb jazdy.

- Należy wcisnąć przycisk zasilający na module sterowania, aby sprawdzić poprawność działania hamulców. Jeżeli wózek nie da się popchnąć oznacza to, że działa hamulec elektryczny. W innym przypadku należy skontaktować się ze Sprzedawcą.

- Należy odchylić płyty podnóżków, usiąść na wózek a następnie opuścić płyty podnóżków.

Uwaga! Nie należy wykorzystywać podnóżków do podpierania się w czasie czynności wsiadania i zsiadania, ze względu na ryzyko przechylenia się wózka i upadku.

- Należy usiąść na wózku i włączyć przycisk zasilający moduł sterowania. Zapali się dioda. Joystick powinien znajdować się w neutralnej pozycji.
- Podczas pierwszego użycia należy zachować szczególną ostrożność. Przed rozpoczęciem jazdy należy sprawdzić czy hamulec ręczny jest zwolniony. Za pomocą joysticka można kontrolować kierunek jazdy oraz prędkość. Zwolnienie hamulca elektromagnetycznego następuje po lekkim popchnięciu joysticka w kierunku jazdy, co wprawi wózek w ruch. Poprzez zwiększenie odchylenia joysticka od pozycji neutralnej wózek przyspiesza a poprzez zmniejszenie – wózek zwalnia.
- Aby zatrzymać wózek, należy puścić joystick. Po gwałtownym pociągnięciu joysticka lub wciśnięciu przycisku włączającego podczas jazdy, wózek zatrzyma się gwałtownie.
- Podczas postoju na wzniesieniu i pracy wózka w trybie pchania należy zablokować koła przesuwając dźwignię hamulca ręcznego w kierunku tyłu wózka, patrz rys. 17.
- Za pomocą przycisku regulacji prędkości na module sterowania

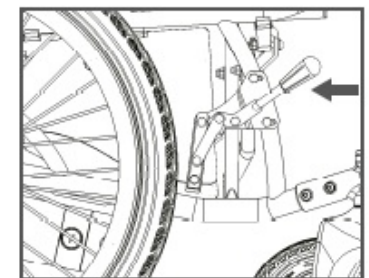

Rys. 17