

INSTRUKCJA OBSŁUGI

Podpórka czterokołowa stalowa z podparciem pod łokcie

Kod produktu: TGR-R RS 8811



Szanowni Użytkownicy,

Dziękujemy za zakup naszego produktu. Mamy nadzieję, że wybrany sprzęt spełni Państwa oczekiwania. W związku z tym przedstawiamy kilka istotnych informacji.

Timago International Group to polska firma dystrybuująca produkty medyczne rehabilitacyjne i ortopedyczne do aptek i sklepów medycznych.

Na co dzień dbamy o Państwa komfort oferując produkty o wysokiej jakości, funkcjonalne i bezpieczne.

Posiadamy wieloletnie doświadczenie w branży. Nasze produkty za sprawą dystrybutorów trafiają do szerokiego grona użytkowników w Polsce i Europie.

Jako firma otwieramy się na Państwa potrzeby. Zależy nam, aby świadomie i umiejętnie wykorzystywano nasze produkty w leczeniu i rehabilitacji, poprawiając własny komfort i jakość życia.

Zapraszamy do zapoznania się z pozostałymi informacjami na naszej stronie internetowej.

www.timago.com

1. Wstęp

Przed przystąpieniem do użytkowania produktu należy sprawdzić, czy sprzęt nie zawiera ewentualnych uszkodzeń mogących wystąpić podczas transportu. Jeżeli taka sytuacja wystąpiła prosimy o kontakt z punktem sprzedaży.

Następnie ważnym jest zapoznanie się z treścią niniejszej instrukcji, która zawiera istotne dla użytkownika informacje.

W przypadku pytań dotyczących korzystania ze sprzętu prosimy o kontakt. Nasi pracownicy na bieżąco udzielą Państwu niezbędnych informacji.

Chcielibyśmy jednocześnie zwrócić uwagę, że jeżeli posiadają Państwo pytania w zakresie innym niż użytkowanie produktów, prosimy o skontaktowanie się z lekarzem, pielęgniarką lub fizjoterapeutą.

2. Wykonanie

Podpórka czterokołowa, składana wykonana z ramy stalowej malowanej proszkowo. Wyposażona w hamulce z zaciskiem postojowym, siedzisko ze zdejmowaną tacką oraz koszyk. Posiada regulowane na wysokość rączki, podparcie pod łokcie oraz pełne gumowe koła o średnicy 8”.

Zestaw zawiera:

- Ramę podpórki wraz z siedziskiem
- Dwa uchwyty z hamulcami
- Koszyk
- Tackę
- Zaciski montażowe – 2 szt.
- Zaciski blokujące – 4 szt.

Elementy podpórki:

- a. uchwyt
- b. hamulec
- c. zacisk postojowy
- d. podparcie pod łokcie
- e. element łączący
- f. linka hamulca
- g. zacisk montażowy
- h. zacisk blokujący
- i. zacisk blokujący
- j. blokada składania ramy
- k. zawias poprzeczny
- l. siedzisko
- m. koszyk
- n. uchwyt na kule
- o. górna regulacja hamulca
- p. dolna regulacja hamulca

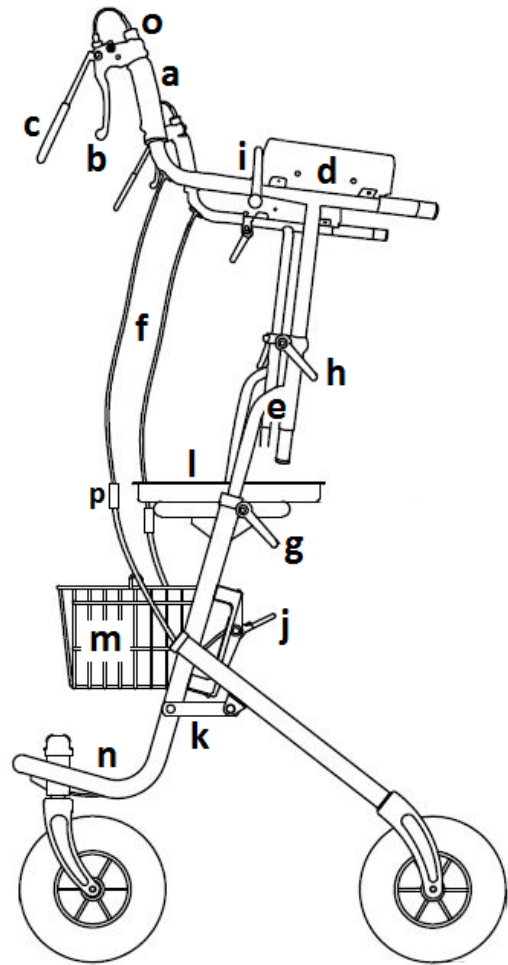

3. Zastosowanie

Podpórka czterokołowa jest sprzętem pomocniczym, przeznaczonym dla osób o obniżonej sprawności ruchowej, które potrzebują stabilnego podparcia i asekuracji podczas chodzenia. Podpórka w szczególności przeznaczona jest dla pacjentów ze zmianami reumatycznymi, ograniczoną ruchomością w stawach promieniowo-nadgarstkowych, łokciowych oraz dla osób z osłabioną siłą chwytu. Zalecana jest również osobom starszym, jako pomoc w utrzymaniu równowagi, poprawy komfortu poruszania się i zapewnienia bezpieczeństwa przed upadkiem. Zastosowanie podpórki wpływa pozytywnie na powrót do aktywności osób mających problemy z lokomocją lub pionizacją. Gwarantuje lepszą stabilność, podparcie i bezpieczeństwo podczas chodzenia.

4. Montaż i główne zalecenia użycia

Uwaga! Podczas montażu i regulacji należy stosować się do informacji zawartych w instrukcji. Użytkownicy z obniżoną sprawnością ruchową mogą potrzebować pomocy osoby trzeciej, która posiada odpowiednie umiejętności.

Uwaga! Nie należy używać podpórki w przypadku stwierdzenia jakichkolwiek widocznych lub wyczuwalnych uszkodzeń (np. pęknięcie ramy), ponieważ grozi to wypadkiem.

Rozłożenie i złożenie podpórki

- Podpórka składa się z 4 elementów:
rama podpórki, element łączący, podparcie pod łokcie oraz uchwyt z hamulcem.
- W pierwszej kolejności należy zamontować element łączący (**e**) w otworach montażowych ramy i zablokować je zaciskami montażowymi (**g**)
- Następnie należy zamontować podparcie pod łokcie (**d**) i wyregulować wysokość dokręcając zacisk blokujący (**h**).
- W otworach montażowych pod podparciami pod łokcie (**d**) należy zamontować i wyregulować uchwyty z hamulcami (**a**) przy użyciu zacisków blokujących (**i**).
- Podpórkę należy rozłożyć poprzez dociśnięcie belki poprzecznej znajdującej się pod siedziskiem tak, aby zawiasy (**k**) znajdujące się na zewnętrznych stronach podpórki były całkowicie rozłożone.
- Koszyk należy zawiesić w części przedniej, poniżej siedziska podpórki.
- Tackę można zamontować na siedzisku tak, aby zaczepy tacki znalazły się w otworach montażowych.
- Należy zdjąć plastikowe ochroniacze z kół.
- Aby złożyć podpórkę do transportu należy w pierwszej kolejności uruchomić hamulec postojowy, energicznie pociągając uchwyt do siebie. Następnie należy jednocześnie dociśnąć blokadę składania (**j**) podpórki znajdującą się po prawej stronie ramy i pociągnąć do góry za belkę poprzeczną. Można zdemontować koszyk oraz tackę.

Uwaga! Należy zachować ostrożność podczas składania podpórki, ze względu na ryzyko przytraśnięcia palców w zawiasach.

Funkcja hamulców

Uwaga! Podczas pierwszego użycia podpórki może być konieczna pomoc osoby trzeciej, bez względu na stan zdrowia użytkownika.

- Konstrukcja hamulca postojowego umożliwia zablokowanie go bez konieczności odrywania ręki użytkownika od rączki podpórki, co znacznie poprawia bezpieczeństwo użytkownika.
- Aby zatrzymać podpórkę należy pociągnąć uchwyt hamulca do siebie w kierunku uchwytu, następnie przytrzymać.
- W czasie postoju lub korzystania z siedziska należy zablokować hamulec zaciskiem postojowym, pociągając uchwyt zacisku postojowego do siebie (czerwona rączka).
- Aby zwolnić hamulec postojowy należy odepchnąć uchwyt zacisku postojowego w kierunku przeciwnym.



Regulacja wysokości podparcia pod łokcie

Wysokość należy ustawić na takim poziomie, aby użytkownik korzystając z podpórki, stał wyprostowany na tyle, na ile pozwala mu stan zdrowia, z ramionami w pozycji spoczynkowej i łokciami opartymi na podparciach. Niewskazane jest zawieszanie się na podpórce całym ciężarem ciała.

- Aby wyregulować wysokość podparcia po łokcie, należy odkręcić zaciski blokujące znajdujące się na zewnętrznej stronie ramy, następnie wybrać odpowiednią wysokość i ponownie dokręcić zaciski blokujące.
- Aby wyregulować odległość uchwytu należy odkręcić zacisk montażowy znajdujący się pod podparciem pod łokcie, wybrać odpowiednią odległość, następnie dokręcić zacisk montażowy.

Uwaga! Uchwyty należy ustawić na tej samej wysokości.

Regulacja hamulców

Uwaga! Przed pierwszym użyciem zaleca się sprawdzenie stanu hamulców. W przypadku, gdy uchwyty hamulcowe nie hamują w takim samym stopniu należy je wyregulować.

Górna regulacja hamulca

- Należy odkręcić uchwyt linki, podciągnąć ją na odpowiednią odległość i następnie zablokować za poprzez dokręcenie śruby zaciskowej.

Dolna regulacja hamulca

- Należy za pomocą klucza płaskiego poluzować śrubę mocującą, pociągnąć za czarną linkę hamulca tak, aby wyregulować napięcie linki następnie dokręcić śrubę mocującą.

5. Specyfikacja techniczna

| | |
|----------------------------------|---------------|
| Szerokość całkowita | 57 cm |
| Głębokość całkowita | 65 cm |
| Wymiary siedziska | 38 cm x 16 cm |
| Wysokość siedziska od podłoża | 60 cm |
| Regulacja wysokości uchwytów | 100-126,5 cm |
| Waga | 14,75 kg |
| Max obciążenie | 135 kg |
| Max obciążenie koszyka na zakupy | 12 kg |

6. Uwagi i zalecenia

- Z podpórki może korzystać tylko jedna osoba.
- Siedzisko służy tylko do chwilowego spoczynku.
- Przed skorzystaniem z siedziska należy uruchomić zacisk postojowy.
- Nie wolno korzystać z siedziska podpórki w celach transportowych.

- Podczas siedzenia na podpórce nie wolno wychylać się do tyłu, ponieważ może być to przyczyną wypadku.
- Nie wolno stawać na podpórce.
- Tacka i koszyk przeznaczona jest do transportu przedmiotów jedynie o niewielkiej masie i wielkości. Nie wolno przewozić przedmiotów ostrych i płynów o wysokiej temperaturze.
- Nie wolno zawieszać żadnych przedmiotów na podpórce, ponieważ może być to przyczyną wypadku.
- Podpórka przeznaczona jest dla użytkowników o maksymalnej wadze 135 kg.
- Podpórka przeznaczona jest do użycia na równych powierzchniach o nachyleniu mniejszym niż 5%.
- Ze względu na ryzyko upadku niedopuszczalne jest użycie podpórki na podłożu niedającym pewnego oparcia, tj. mokrym, oblodzonym, tłustym, silnie zapiaaszczonym.
- Dla bezpieczeństwa zaleca się usunięcie możliwych przeszkód w pomieszczeniu, zbyt wysokich dywanów, wystających progów, a także wyłożenie matami antypoślizgowymi śliskich podłóg.
- Należy unikać mokrych powierzchni w pomieszczeniach i poruszać się przy zapalonym świetle.
- Należy zachować szczególną ostrożność poruszając się po nierównym chodniku, przy pokonywaniu krawężników. Nie należy chodzić tyłem.
- **Nie należy** dokonywać samodzielnych napraw lub przeróbek konstrukcyjnych, wszelkie naprawy należy powierzyć wykwalifikowanemu personelowi wytwórcy.
- Dla zachowania parametrów użytkowych podpórki ważne jest utrzymanie wszelkich jej elementów w czystości oraz odpowiedni sposób przechowywania. Składowanie w pomieszczeniach o bardzo wysokiej wilgotności (łazienki, pralnie itp.), lub na wolnym powietrzu, w połączeniu z brakiem higieny spowoduje szybką utratę parametrów użytkowych i estetycznych.

UWAGA! Timago International Group nie ponosi odpowiedzialności za niewłaściwe korzystanie z podpórki, nieprzestrzeganie zasad bezpieczeństwa oraz za korzystanie niezgodne z przeznaczeniem.

7. Konserwacja

Przeglądy

Należy, co najmniej raz na trzy miesiące, wykonać przegląd wizualny wszystkich elementów łączących (zatrzaskowych, zawiasowych) wyrobu w tym należy sprawdzić:

- Hamulce
- Elementy mocujące (zaciski)
- Regulację wysokości uchwytów
- Regulację odległości podparcia pod łokcie
- Stabilność i wygląd ramy

Czyszczenie

- Ramę podpórki należy czyścić wilgotną szmatką, a następnie dokładnie osuszyć.
- Nie należy używać ostrych środków polerskich, gdyż grozi to zniszczeniem powłok zabezpieczających.
- Należy na bieżąco usuwać zanieczyszczenia z ruchomych elementów podpórki (zawiasów, śrub zaciskowych, blokad).









8. Dane dotyczące gwarancji

Wszystkie produkty dystrybuowane przez naszą firmę objęte są gwarancją, której warunki zostały opisane w karcie gwarancyjnej, jaką otrzymali Państwo w momencie zakupu. Chcielibyśmy jednocześnie zwrócić uwagę, że do celów gwarancyjnych należy zachować dowód zakupu (paragon lub fakturę).

Jako firma przyjazna użytkownikom, dostarczamy wyłącznie produkty sprawdzone, pod względem materiałowym, jakościowym i funkcjonalnym.

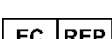
Jeżeli posiadają Państwo pytania dotyczące procedury serwisowej prosimy o kontakt.

9. Oznaczenia

| | | | |
|---|--|---|----------------------------------|
|  | Numer referencyjny |  | Wytwórca |
|  | Numer partii |  | Data produkcji |
|  | Numer seryjny |  | Reprezentant w Unii Europejskiej |
|  | Uwaga |  | Zapoznaj się z instrukcją |
|  | Wytwórca dokonał oceny zgodności z wymogami zasadniczymi dotyczącymi wyrobów medycznych. | | |

10. Produkty polecane

W ofercie Timago International Group znajdują Państwo m.in.:

- Ortezy i stabilizatory stawów
- Wózki inwalidzkie ręczne i specjalne
- Balkoniki i podpórki do chodzenia
- Kule i laski
- Łóżka rehabilitacyjne
- Sprzęt pomocniczy i sanitarny
- Sprzęt i akcesoria przeciwośluzynowe
- Pasy stabilizujące i unieruchamiające
- Sprzęt elektromedyczny
- Jednorazowy sprzęt medyczny

Całość oferty dostępna jest dla Państwa u naszych dystrybutorów.

Dowiedz się więcej na www.timago.com



Wytwórca:

Timago International Group

Spółka z o.o. i Spółka – Spółka komandytowa

ul. Karpacka 24/12

43-316 Bielsko-Biała, Polska

T.: +48 33 499 50 00

F.: +48 33 499 50 11

E.: info@timago.com



Wydanie III, data aktualizacji 06.08.2018